

MANUAL DEL USUARIO

svan

Puerta francesa

MODELO:SV4F189DK

Por favor, lea atentamente el manual del usuario antes de utilizar el frigorífico.

Índice

1 ADVERTENCIAS DE SEGURIDAD.....	1
1.1 ADVERTENCIAS.....	1
1.2 SIGNIFICADO DE LOS SÍMBOLOS DE ADVERTENCIA DE SEGURIDAD	2
1.3 AVISOS RELACIONADOS CON LA ELECTRICIDAD.....	2
1.4 ADVERTENCIAS PARA EL USO	3
1.5 ADVERTENCIAS PARA LA COLOCACIÓN	4
1.6 ADVERTENCIA DE CONSUMO DE ENERGÍA	4
1.7 ADVERTENCIAS PARA LA ELIMINACIÓN.....	5
2 USO ADECUADO DE LA NEVERA	5
2.1 COLOCACIÓN	5
2.2 NIVELE LAS PATAS.....	6
2.3 NIVELACIÓN DE PUERTA.....	7
2.4 CAMBIANDO LAS LÁMPARAS	8
2.5 INICIO.....	9
2.6 CONSEJOS PARA AHORRAR ENERGÍA	9
3 ESTRUCTURA Y FUNCIONES	9
3.1 PIEZAS CLAVE.....	9
3.2 PRESENTACIÓN DE FUNCIONES	12
4 MANTENIMIENTO Y CUIDADO DEL APARATO.....	14
4.1 LIMPIEZA GENERAL	14
4.2 LIMPIEZA DE BANDEJAS EN LA PUERTA	15
4.3 DESCONGELAMIENTO	15
4.4 FUERA DE SERVICIO	15
5 SOLUCIÓN DE PROBLEMAS	16

1 Advertencias de seguridad

1.1 Advertencias



Advertencia: Riesgo de incendio/materiales inflamables

ESTE aparato está destinado a ser utilizado en ámbito doméstico.

SI el cable de alimentación está dañado, debe ser sustituido por el fabricante, su agente de servicio o personas cualificadas similares para evitar riesgos.

NO almacene sustancias explosivas como latas de aerosol con un propulsor inflamable en este aparato.

El aparato debe desconectarse después de su uso y antes de realizar el mantenimiento.

ADVERTENCIA: Mantenga las aberturas de ventilación, en la superficie del aparato o en la estructura incorporada, libre de obstrucciones.

ADVERTENCIA: No utilice dispositivos mecánicos u otros medios para acelerar el proceso de descongelación, distintos de los recomendados por el fabricante.

ADVERTENCIA: No dañar el circuito de refrigeración.

ADVERTENCIA: No utilice aparatos eléctricos dentro de los compartimentos de almacenamiento de alimentos del aparato, a menos que sean del tipo recomendado por el fabricante.

ADVERTENCIA: Abandone el frigorífico que utilice gas inflamable y refrigerante de acuerdo con las reglas locales, por favor.

ADVERTENCIA: Al colocar el aparato, asegúrese de que el cable de alimentación no esté atrapado ni dañado.

ADVERTENCIA: No coloque varios tomacorrientes o fuentes de alimentación portátiles en la parte posterior del aparato.

NO utilice cables de extensión ni adaptadores sin conexión a tierra (de dos puntas).

PELIGRO: Riesgo de atrapamiento de niños. Antes de tirar el frigorífico o nevera o congelador viejo:

- Quite las puertas.
- Deje los estantes en su lugar para que los niños no se suban fácilmente al interior.





El frigorífico o nevera debe desconectarse de la fuente de alimentación eléctrica antes de intentar la instalación del accesorio. El refrigerante y el material espumante de ciclopentano utilizados para la nevera son inflamables. Por lo tanto, cuando el frigorífico o nevera es desechado, debe mantenerse alejado de cualquier fuente de fuego y ser reciclado por una empresa de reciclaje especial con las calificaciones correspondientes, y no debe desecharse por combustión, a fin de evitar daños al medio ambiente o cualquier otro daño.

PARA el estándar EN: Este dispositivo puede ser utilizado por niños a partir de 8 años de edad y personas con físicas capacidades sensoriales o mentales reducidas o falta de experiencia y conocimiento si se les ha dado supervisión o instrucciones sobre el uso del dispositivo de manera segura y comprenden los peligros involucrados. Los niños no deben jugar con el aparato. Los niños no deben realizar la limpieza y el mantenimiento de los dispositivos sin supervisión. Los niños de edades comprendidas entre 3 y 8 años pueden cargar y descargar aparatos de refrigeración.

PARA el estándar IEC: Este electrodoméstico/aparato no está destinado a ser utilizado por personas (incluidos los niños) con capacidades físicas, sensoriales o mentales reducidas, o que carezcan de experiencia y conocimientos, a menos que hayan sido supervisados o instruidos en relación con el uso del electrodoméstico/aparato por una persona responsable de su seguridad.



Los niños deben ser supervisados para asegurarse de que no juegan con el aparato.

LAS instrucciones incluirán el contenido de lo siguiente: Para evitar la contaminación de los alimentos, respete las siguientes instrucciones:

- Abrir la puerta durante largo tiempo puede provocar un aumento significativo de la temperatura en los compartimentos del aparato.
- Limpie regularmente las superficies que puedan tener contacto con alimentos y sistemas de drenaje accesibles.
- Limpie los tanques de agua si no se han utilizado durante 48 h; Enjuague el sistema de agua conectado a un suministro de agua si no se ha extraído agua durante 5 días. (nota 1)
- Guarde la carne y el pescado crudo en recipientes adecuados en el frigorífico, de modo que no tengan contacto con otros alimentos ni manchen ellos.
- Los compartimentos de alimentos congelados de dos estrellas  son adecuados para almacenar alimentos pre-congelados, almacenar o hacer helados, así como hacer cubitos de hielo. (nota 2)
- Un compartimento de una , dos  y tres estrellas  no es adecuado para la congelación de alimentos frescos. (nota 3)
- Si el aparato de refrigeración se deja vacío por largos períodos, apague, descongele, limpie, seque el aparato, y deje la puerta abierta para evitar que se forme moho dentro del aparato.

Nota 1, 2, 3: Confirme si es aplicable según el tipo de compartimento de su producto.

1.2 Significado de los símbolos de advertencia de seguridad

 Símbolo de prohibición	Este es un símbolo de prohibición. El incumplimiento de las instrucciones marcadas con este símbolo puede provocar daños en el producto o poner en peligro la seguridad personal del usuario.
 Símbolo de advertencia	Este es un símbolo de advertencia. Está obligado a cumplir estrictamente las instrucciones marcadas con este símbolo. El incumplimiento de las instrucciones marcadas con este símbolo puede provocar daños en el producto o poner en peligro la seguridad personal del usuario.
 Símbolo de advertencia	Este es un símbolo de advertencia. Las instrucciones marcadas con este símbolo requieren especial precaución. Una precaución insuficiente puede provocar lesiones leves o moderadas, o daños al producto.

Este manual contiene una cantidad de información de seguridad importante, así que asegúrese de seguirla.

1.3 Avisos relacionados con la electricidad

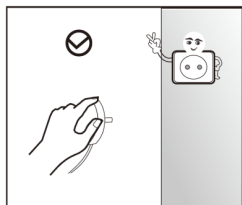

- No tire del cable de alimentación al desconectar el enchufe de la nevera. Sujete firmemente el enchufe y desenchúfelo directamente de la toma de corriente.
- Para garantizar un uso seguro, no dañe el cable de alimentación ni utilice el cable de alimentación cuando esté dañado o desgastado. Si se producen ruido, olor y humo, desenchufe el cable de alimentación y póngase en contacto con el distribuidor o el agente de servicio local.

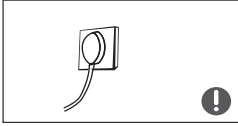

- Por favor, utilice una toma de corriente específica y no la comparta con otros aparatos eléctricos.
- El cable de alimentación debe estar firmemente conectado a la toma de corriente, ya que de lo contrario podrían producirse incendios. Asegúrese de que el electrodo de conexión a tierra de la toma de corriente esté equipado con una línea de conexión a tierra fiable.



- Por favor, cierre la válvula de la fuga de gas y a continuación abra las puertas y ventanas cuando haya fuga de gas y otros gases inflamables. No desenchufe la nevera y otros aparatos eléctricos, ya que las chispas pueden provocar un incendio.

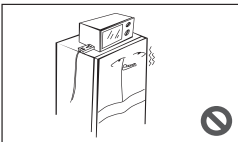

- Por seguridad, no coloque el recipiente de comida precocinada, el regulador de voltaje, la cocina eléctrica, el horno de microondas y otros electrodomésticos; excepto el electrodoméstico recomendado por el fabricante, no use electrodomésticos en la despensa de este electrodoméstico.

1.4 Advertencias para el uso

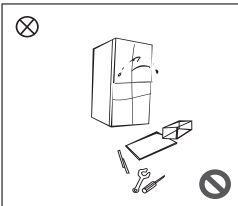

- No desmonte ni reconstruya la nevera de forma arbitraria, ni dañe el circuito de refrigerante; el mantenimiento del aparato debe ser realizado por un especialista.
- El cable de alimentación dañado debe ser sustituido por el fabricante, su departamento de mantenimiento o profesionales relacionados para evitar peligros.

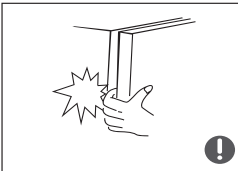

- Los espacios entre las puertas de la nevera y entre las puertas y la estructura de la nevera son pequeños, no coloque la mano en estas áreas para evitar que se aplaste el dedo. Por favor, tenga cuidado al cerrar la puerta de la nevera para evitar la caída de artículos.
- No recoja alimentos o recipientes con las manos mojadas en la cámara de congelación cuando la nevera esté funcionando, especialmente recipientes de metal para evitar la congelación.



- No ponga sus manos debajo o detrás del aparato para evitar que le haga daños. No permita que ningún niño se suba o se meta en la nevera; de lo contrario, el niño podría sufrir asfixia o lesiones por caídas.

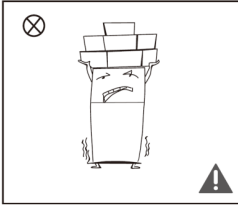

- No coloque objetos pesados en la parte superior de la nevera, ya que los objetivos pueden caerse al cerrar o abrir la puerta y provocar lesiones accidentales.
- Desconecte el enchufe en caso de corte de corriente o de limpieza. No conecte el congelador a la fuente de alimentación en un plazo de cinco minutos para evitar daños en el compresor debido a arranques sucesivos.

1.5 Advertencias para la colocación

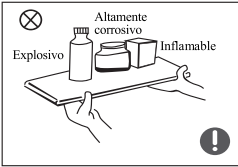

- No coloque artículos inflamables, explosivos, volátiles o altamente corrosivos en la nevera para evitar daños al producto o accidentes por incendio.
- No coloque artículos inflamables cerca de la nevera para evitar incendios.

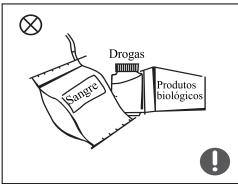

- La nevera está destinada al uso doméstico, como el almacenamiento de alimentos; no se utilizará para otros fines, como el almacenamiento de sangre, drogas o productos biológicos, etc.



- No almacene cerveza, bebidas u otro tipo de líquido guardado en botellas o recipientes cerrados en la cámara de congelación de la nevera; de lo contrario, las botellas o los recipientes cerrados pueden resquebrajarse debido a la congelación y causar daños.

1.6 Advertencia de consumo de energía

Advertencias para la energía

- 1) Es posible que los aparatos de refrigeración no funcionen de forma consistente (posibilidad de descongelar el contenido o de que la temperatura se caliente demasiado en el compartimento de los alimentos congelados) cuando estén situados durante un largo período de tiempo por debajo del extremo frío del rango de temperaturas para el que está diseñado el aparato de refrigeración.
- 2) El hecho de que las bebidas efervescentes no deben almacenarse en los compartimentos, o armarios de los congeladores de alimentos, o en compartimentos o armarios de baja temperatura, y que algunos productos como los helados de agua no deben consumirse cuando estén demasiado fríos;
- 3) La necesidad de no exceder el tiempo de almacenamiento recomendado por los fabricantes de alimentos para cualquier tipo de alimento, y particularmente para alimentos congelados en compartimentos o gabinetes de almacenamiento de alimentos congelados;
- 4) Las precauciones necesarias para evitar un aumento indebido de la temperatura de los alimentos congelados mientras se descongela el aparato de refrigeración, como por ejemplo, envolver los alimentos congelados en varias capas de papel periódico.
- 5) El hecho de que un aumento de la temperatura de los alimentos congelados durante el descongelamiento manual, el mantenimiento o la limpieza podría acortar la vida útil de almacenamiento.
- 6) La necesidad de que, en el caso de puertas o tapas con cerraduras y llaves, las llaves se mantengan fuera del alcance de los niños y no cerca del aparato de refrigeración, a fin de evitar que los niños queden encerrados en su interior.

1.7 Advertencias para la eliminación



El refrigerante y el material espumante de ciclopentano utilizados para la nevera son inflamables. Por lo tanto, cuando la nevera es desechada, debe mantenerse alejado de cualquier fuente de fuego. Por favor entregue a la empresa de reciclaje profesional calificada. Para evitar los daños o otros peligros para el medio ambiente.



Cuando la nevera se haya arañado, desmonte las puertas y retire la junta de la puerta y los estantes; coloque las puertas y los estantes en un lugar adecuado para evitar que queden atrapados los niños.



Eliminación correcta de este producto:

Esta marca indica que este producto no debe eliminarse con otros residuos domésticos en toda la UE. Para evitar posibles daños al medio ambiente o a la salud humana como consecuencia de la eliminación incontrolada de residuos, reciclarlos de forma responsable para promover la reutilización sostenible de los recursos materiales. Para devolver el dispositivo usado, utilice los sistemas de devolución y recogida o póngase en contacto con el distribuidor donde compró el producto. Pueden llevar este producto para un reciclaje seguro para el medio ambiente.

2 Uso adecuado de la nevera

2.1 Colocación

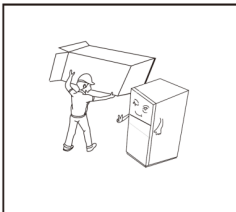

- Manténgalo en posición vertical y evite apretar o vibrar durante el transporte. Evite exceder los 45 grados durante el procesamiento del ángulo de inclinación. Evite el estrés excesivo en la puerta o la cubierta cuando se mueva, de lo contrario, podría deformarse.
- Antes de utilizarlo, retire todos los materiales de embalaje, incluidos los protectores inferiores, las almohadillas de espuma y las cintas del interior de la nevera; arranque la película protectora de las puertas y de la estructura de la nevera.

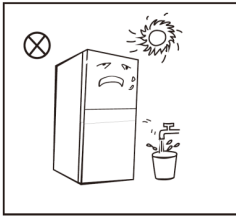

- Manténgalo alejado del calor y evite la luz solar directa. No coloque el congelador en lugares húmedos o acuosos para evitar la oxidación o la reducción del efecto aislante.

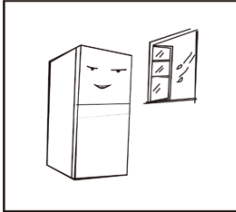

- Coloque la nevera en un lugar interior bien ventilado; el suelo deberá ser plano y resistente (gire a la izquierda o a la derecha para ajustar la nivelación de las ruedas en caso de inestabilidad).

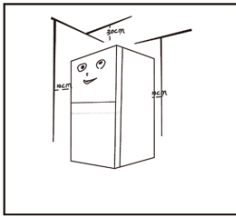

- El espacio superior de la nevera debe ser superior a 30 cm, y la nevera debe colocarse contra una pared con una distancia libre de más de 10 cm para facilitar la disipación del calor.

- ⓘ Antes de la instalación, tenga en cuenta:
Los datos ofrecidos por el Manual del usuario sirven solo para la referencia, y los datos del producto real pueden ser distintos. Los productos reales pueden variar ligeramente.
Antes de instalarlo o poner en marcha, debe asegurarse de que el frigorífico no esté enchufado.
Protéjase correctamente para evitar cualquier daño personal.

2.2 Nivele las patas

1) Esquema de las patas niveladoras

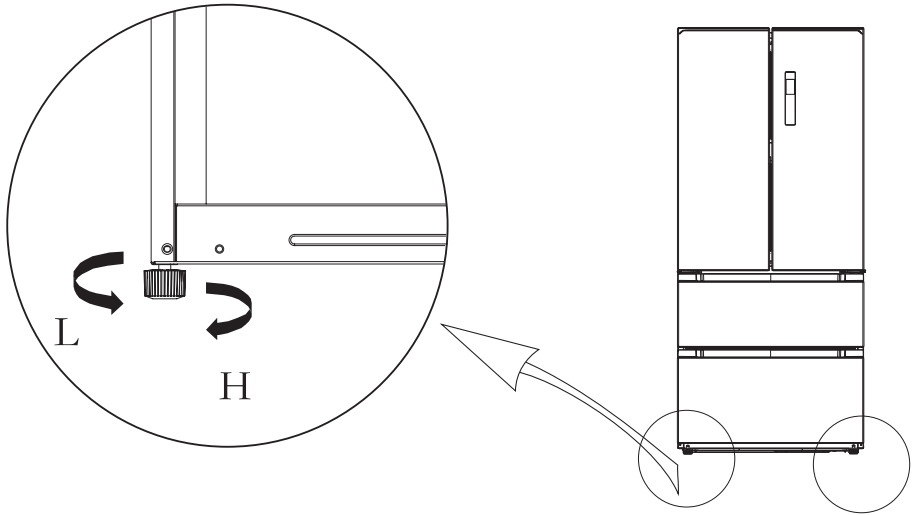

(La imagen de arriba es sólo como referencia. La configuración real dependerá del producto físico o de la declaración del distribuidor)

2) Procedimientos de ajuste:

- Gire las patas en el sentido de las agujas del reloj para levantar la nevera;
- Gire las patas en sentido contrario a las agujas del reloj para bajar la nevera;
- Ajuste las patas derecha e izquierda según los procedimientos anteriores a un nivel horizontal.

2.3 Nivelación de puerta

- Diagrama esquemático de nivelación de puertas.

Lista de herramientas que debe proporcionar el usuario



Alicate

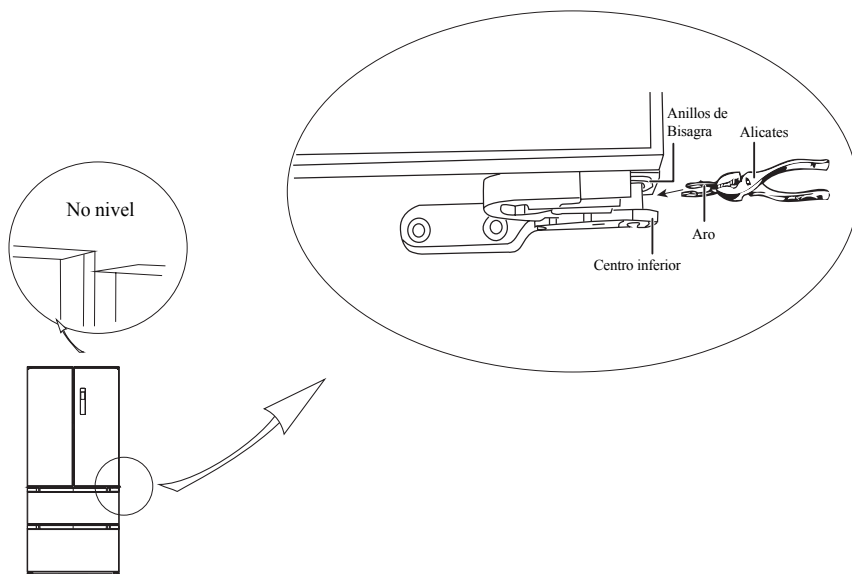

(La imagen de arriba es sólo como referencia. La configuración real dependerá del producto físico o de la declaración del distribuidor)

1. Elevar la puerta baja al nivel de puerta alta relativa.
2. Utilizar la tezana para insertar el anillo de fijación en el intervalo del anillo de la bisagra y la bisagra inferior. La cantidad necesaria del anillo de fijación depende del intervalo.

2.4 Cambiando las lámparas

Cualquier reemplazo o reparación debe ser realizada por un ingeniero profesional

2.5 Inicio

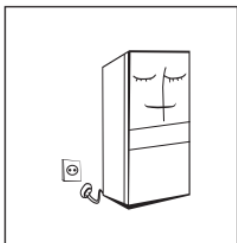

- Mantenga quieto por media hora y luego conecte la electricidad.
- Antes de poner cualquier alimento fresco o congelado, la nevera deberá haber funcionado durante 2-3 horas, o más de 4 horas en verano cuando la temperatura ambiente es alta.

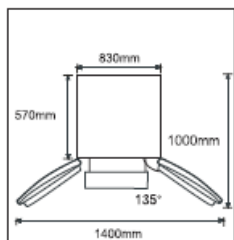

- Para asegurarse que la puerta se abra con suavidad, y para acceder a los cajones de forma cómoda, deje el espacio suficiente o siga la declaración del vendedor.
- La imagen es sólo como referencia. La configuración real dependerá del producto físico o de la declaración del distribuidor

2.6 Consejos para ahorrar energía

- El aparato debe ubicarse en el área más fresca de la habitación, lejos de electrodomésticos o conductos de calefacción que produzcan calor y fuera de la luz solar directa.
- Deje que los alimentos calientes se enfríen a temperatura ambiente antes de colocarlos en el aparato. La sobrecarga del aparato obliga al compresor a funcionar durante más tiempo. Los alimentos que se congelan demasiado lentamente pueden perder calidad o estropearse.
- Asegúrese de envolver los alimentos adecuadamente y limpie los recipientes antes de colocarlos en el aparato. Esto reduce la acumulación de escarcha en el interior del aparato.
- La bandeja de almacenamiento de electrodomésticos no debe estar forrada con papel de aluminio, papel encerado o toallas de papel. Los revestimientos interfieren con la circulación del aire frío, haciendo que el aparato sea menos eficiente.
- Organice y etiquete los alimentos para reducir las aberturas de las puertas y las búsquedas prolongadas. Retire tantos artículos como sea necesario a la vez y cierre la puerta lo antes posible.

3 Estructura y funciones

3.1 Piezas clave

(Cámara frigorífica)

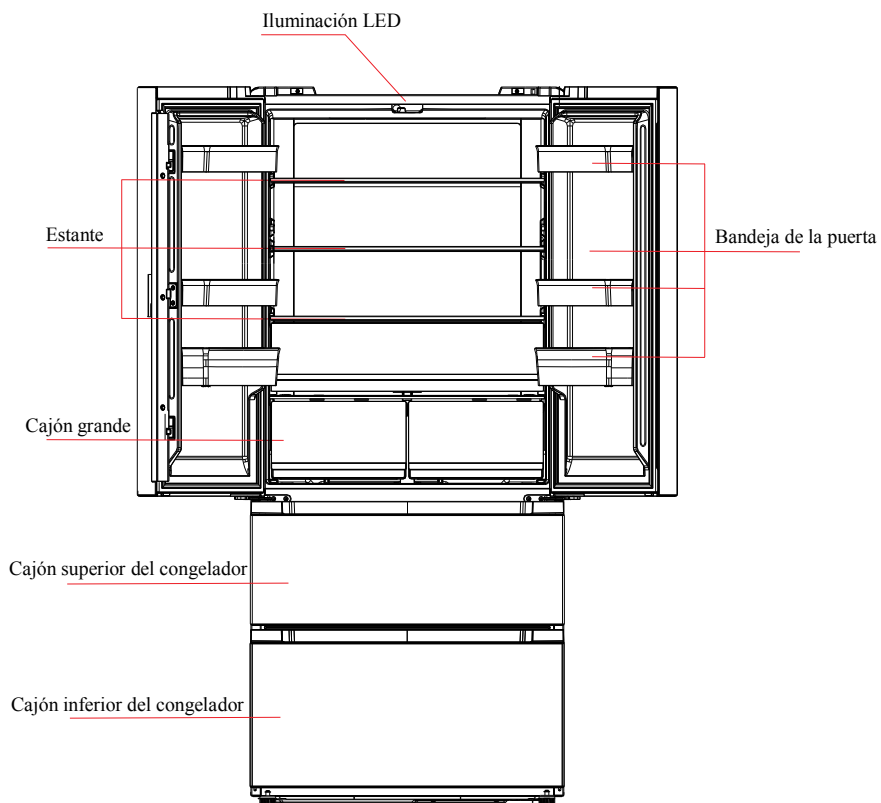

(La imagen de arriba es sólo como referencia. La configuración real dependerá del producto físico o de la declaración del distribuidor)

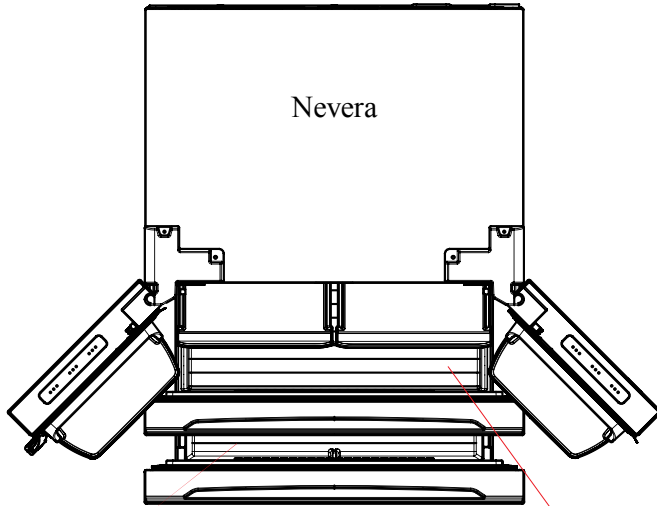

Cajón inferior del congelador

Cajón superior del congelador

(La imagen de arriba es sólo como referencia. La configuración real dependerá del producto físico o de la declaración del distribuidor)

Cámara frigorífica

- La Cámara Frigorífica es adecuada para el almacenamiento de una variedad de frutas, verduras, bebidas y otros alimentos consumidos a corto plazo.
- Los alimentos cocinados no deberán colocarse en la cámara frigorífica hasta que se hayan enfriado a temperatura ambiente.
- Se recomienda sellar los alimentos antes de ponerlos en la nevera.
- Los estantes de vidrio se pueden ajustar hacia arriba o hacia abajo para un espacio de almacenamiento adecuado y un uso fácil.

Cámara de congelación

- La baja temperatura en el congelador mantiene los alimentos frescos durante mucho tiempo. La baja temperatura de la vitrina permite conservar frescos los alimentos durante mucho tiempo. Se utiliza principalmente para almacenar alimentos congelados y hacer cubitos de hielo.
- La cámara de congelación es adecuada para el almacenamiento de carne, pescado, bolas de arroz y otros alimentos que no se consumen a corto plazo.
- Los trozos de carne deben dividirse preferiblemente en trozos pequeños para facilitar el acceso. Tenga en cuenta que los alimentos deben consumirse dentro del tiempo de conservación.

Nota: Cuando se utiliza por primera vez, no es aconsejable almacenar demasiados alimentos, para no afectar el efecto de refrigeración del aparato. No bloquee la salida de aire al almacenar los artículos por el mismo motivo.

3.2 Presentación de funciones

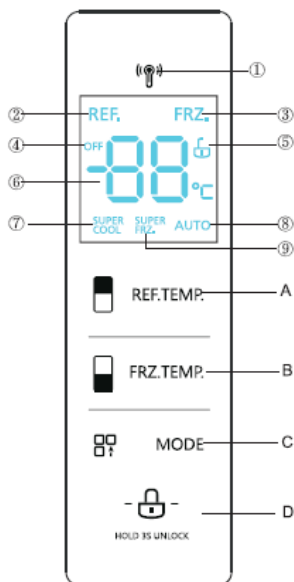

REF.	REF.
FRZ.	FRZ.
OFF	OFF
SUPER COOL	SUPER FRÍO
SUPER FRZ	SUPER CONGELACIÓN
AUTO	AUTO
REF.TEMP	TEMP. DE REF.
FRZ.TEMP	TEMP. DE FRZ.
MODE	MODOS
Hold 3s unlock	Mantener 3s desbloqueado.

(La imagen de arriba es sólo como referencia. La configuración real dependerá del producto físico o de la declaración del distribuidor)

1. Pantalla

- ① icono de radar
- ② icono de refrigeración
- ③ icono de congelación
- ④ icono de apagado
- ⑤ icono de modo inteligente
- ⑥ región de temperatura
- ⑦ icono de congelación
- ⑧ icono de bloqueo/desbloqueo
- ⑨ icono de congelación

2. Teclas de operación

- A. Tecla de refrigeración
- B. Botón de congelación
- C. Tecla de modos
- D. Tecla de bloqueo/desbloqueo

3. Instrucciones de operación



1) Pantalla



Al conectar la energía por la primera vez para el frigorífico, se puede tener un figura completa en la pantalla dentro de 3 segundos, al mismo tiempo se oír el timbre de arranque, luego se entrará en la figura bajo el funcionamiento normal.

Cuando se usa por primera vez, las temperaturas predeterminadas para el frigorífico y el congelador son 5 °C y 5 °C.

Cuando ocurre la falla, la pantalla muestra el código de falla (vea la página siguiente); durante la operación normal, la pantalla muestra la temperatura establecida del frigorífico y el congelador. Normalmente, 30 segundos después de detener operar el frigorífico, se demostrará como estado bloqueado en la pantalla.

2) Bloqueo y desbloqueo

En el estado de no desbloqueo, presione el botón de bloqueo  durante 3 segundos para ingresar al estado de bloqueo, el icono  está apagado y el zumbido de la abeja suena, lo que indica que está bloqueado. En este momento, no se puede realizar la operación del botón; En el caso normal, después de que el frigorífico deja de funcionar durante 30 segundos, no se muestra el estado de bloqueo de la pantalla;

En el estado bloqueado, presione el botón de bloqueo  durante 3 segundos para ingresar al estado desbloqueado, el icono  se ilumina, suena el sonido de desbloqueo, lo que indica que se ha desbloqueado y la operación del botón se puede realizar en este momento; El frigorífico entrará automáticamente en el estado bloqueado después de 30 segundos.

3) Configuración de temperatura de región de refrigeración

Presione las teclas de regulación de temperatura  REF.TEMP de la región de refrigeración para seleccionar la zona de refrigeración, luego cada una vez que presione en la tecla de regulación de temperatura de la región de refrigeración, se bajará 1 °C temperatura.

El alcance de regulación de temperatura de la región de refrigeración es de 2-8°C, después de alcanzar a 2°C, si presione una vez más en la tecla, se puede configuración la temperatura como 8°C, así que se circula por turno.

4) Configuración de la temperatura del congelador

Presione el botón de ajuste de temperatura del congelador  FRZ.TEMP para seleccionar la zona de temperatura de congelación. Después de cada presión del botón de control de temperatura del compartimento del congelador, la temperatura desciende 1°C; el rango de configuración del compartimento del congelador es de -24 ~ -16°C, cuando la temperatura muestra -24°C, presione nuevamente el botón, el congelador muestra -16°C, a continuación se sigue este ciclo.

5) Configuración de modos

Al configurarlo en el modo de congelación rápida  SUPER COOL, se configurará automáticamente la temperatura de la región de refrigeración como 2°C.

Al quitar desde el modo de congelación rápida  SUPER COOL, se recuperará automáticamente la temperatura de la región de refrigeración hasta la temperatura antes del modo de congelación rápida.

Al configurarlo en el modo de congelación rápida  SUPER FROST, se configurará automáticamente la temperatura de congelación como -24°C;

Al salir del modo de congelación rápida  SUPER FROST, la temperatura del compartimento del congelador vuelve automáticamente a la temperatura establecida antes del modo de super frío.

Cuando se establece el modo inteligente  AUTO, la temperatura del congelador 5°C, la temperatura de congelación se configura automáticamente en -18°C;

6) Almacenamiento después del apagamiento de electricidad

Cuando produce el apagamiento de electricidad, se puede mantener en el estado de funcionamiento instantáneo. Este tipo de estado puede ser mantenido hasta la conexión de electricidad.

7) Notas de fallos

Cuando producen las siguientes notas en la pantalla, significan que hay fallos del frigorífico. Aunque el frigorífico puede tener las funciones de refrigeración bajo las condiciones de fallos siguientes, los usuarios deben contactar al reparador, para garantizar las operaciones optimizadas del frigorífico.

Código de error	Descripción del error	Código de error	Descripción del error
E1	Fallo del sensor de temperatura del compartimento de refrigeración	E5	Error en el circuito de detección del sensor de descongelación
E2	Fallo del sensor de la temperatura de la cámara de congelación	E6	Error de comunicación
E4	Fallo del sensor de descongelación enl compartimento de refrigeración.	E7	Error en el circuito de detección de temperatura de circulación
		EH	Error del sensor de humedad

4 Mantenimiento y cuidado del aparato

4.1 Limpieza general

- El polvo detrás de la nevera y en el suelo debe limpiarse en el momento oportuno para mejorar el efecto de enfriamiento y ahorrar energía.
- Revise los sellos de las puertas con regularidad para asegurarse de que no haya residuos. Limpie la junta de la puerta con un suave paño humedecido con agua jabonosa o detergente diluido.
- El interior de la nevera se limpiará con frecuencia para evitar olores extraños.
- Apague la alimentación antes de limpiar el interior del frigorífico, retire todos los alimentos, bebidas, estantes, cajones, etc.
- Use un paño suave o una esponja para limpiar el revestimiento interno del frigorífico. Puede limpiarlo dos veces con dos cucharadas de bicarbonato de sodio y un cuarto de galón de agua tibia. Luego, límpielo con agua y límpielo. Después de limpiar, abra la puerta y séquela de forma natural.
- Para las áreas que son difíciles de limpiar en el frigorífico (como espacio estrecho, huecos o esquinas), se recomienda usar un paño suave, un cepillo suave, y algunas herramientas auxiliares necesarias (como barras finas) para la limpieza regular con el fin de asegurar que no haya contaminantes o acumulación de bacterias.
- No use jabón, detergentes, limpiadores en aerosol, etc. para limpiar el revestimiento, ya que pueden causar olores o contaminar los alimentos.
- Lave el marco de la botella, estantes y cajones con un suave paño humedecido con agua jabonosa o detergente diluido, luego seque con un paño suave o deje que se seque naturalmente.
- Limpie la superficie exterior del frigorífico con un suave paño humedecido con agua jabonosa, detergente, etc., y luego séquela con un paño suave.
- No utilice cepillos duros, bolas de acero limpias, cepillos de alambre, abrasivos, tales como pastas de dientes, disolventes orgánicos (como alcohol, acetona, aceite de plátano, etc.), agua hirviendo, ácidos o alcalinos, limpie el frigorífico teniendo en cuenta que esto puede dañar la superficie y el interior de la nevera. Los disolventes orgánicos, como el agua hirviendo y el benceno, pueden deformar o dañar las piezas de plástico.
- No enjuague directamente con agua u otros líquidos durante la

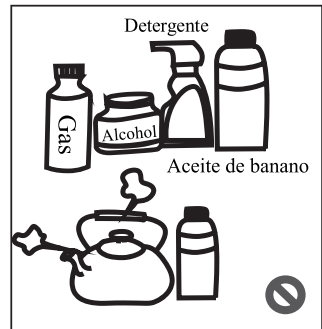

limpieza para evitar cortocircuitos o afectar el aislamiento eléctrico.

 Por favor, desenchufe la nevera para descongelarla y limpiarla.

4.2 Limpieza de bandejas en la puerta

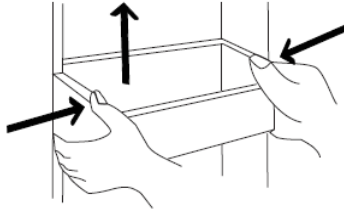

(La imagen de arriba es sólo como referencia. La configuración real dependerá del producto físico o de la declaración del distribuidor)

Según la dirección de la flecha que se muestra en la figura, apriete la bandeja hacia adentro con ambas manos y luego levántela para extraerla; después de limpiar la bandeja extraída, ajuste la altura de instalación de la bandeja según sea necesario;

4.3 Descongelamiento

Este frigorífico es un aparato eléctrico de enfriamiento de ventilación, cuenta con las funciones de descongelación automática, debido a las estaciones diferentes o cambios de temperatura, se puede tener heladas dentro del frigorífico, se puede limpiarlas manualmente en forma de apagamiento de electricidad o limpieza con las toallas;

4.4 Fuera de servicio

Fallo de energía: En caso de corte de corriente, incluso en verano, los alimentos que se encuentren en el interior del aparato podrán conservarse durante varias horas; durante dicho periodo, debe evitar abrir la puerta y no es apropiado colocar más alimentos frescos en el aparato.

Tiempo de inactividad durante largo tiempo: El aparato debe ser desenchufado y posteriormente limpiado; luego las puertas se dejan abiertas para evitar el olor extraño.

Desplazamiento: Antes de mover la nevera, saque todos los objetos del interior, fije con cinta adhesiva los tabiques de cristal, el soporte para verduras, los cajones de la cámara de congelación, etc., y apriete las patas niveladoras; cierre las puertas y fijelas con cinta adhesiva. Durante el desplazamiento, el aparato no deberá colocarse de forma incorrecta ni horizontal, tampoco debe vibrarlo; la inclinación durante el desplazamiento no deberá ser superior a 45°.

El aparato deberá funcionar de forma continua una vez puesto en marcha. En general, no debe interrumpirse el funcionamiento del aparato; de lo contrario, la vida útil puede verse afectada.

5 Solución de problemas

5.1 Usted puede tratar de resolver los siguientes problemas sencillos por sí mismo. Si no puede resolverlos, póngase en contacto con el departamento de postventa.

Fallo de funcionamiento	Si está conectada la fuente de alimentación; si está bien conectado el enchufe. Si está demasiado bajo el voltaje. Compruebe si hay un corte de corriente o si se han disparado circuitos parciales.
El refrigerador tiene un olor.	Los alimentos olorosos deberán estar bien envueltos. Compruebe si hay algún alimento podrido. Limpie el interior de la nevera.
Funcionamiento prolongado del compresor	El funcionamiento prolongado de la nevera es normal en verano cuando la temperatura ambiente es alta. Es mejor no colocar demasiado alimentos a la vez. Los alimentos deberán enfriarse antes de ser introducidos en el aparato. Las puertas se abren con demasiada frecuencia.
La luz no se enciende.	Compruebe si la nevera está conectada a la red eléctrica y si la lámpara está dañada. Sustituir la lámpara por un especialista.
Las puertas no se pueden cerrar correctamente.	Hay alimentos atascados en la puerta. Demasiados alimentos colocados. La nevera está inclinada.
Ruido fuerte	Compruebe si el suelo está nivelado y si el frigorífico está bien colocado. Compruebe si los accesorios están colocados en los lugares adecuados.
La junta de la puerta no es estanca	Eliminar ítems extraños en la junta de la puerta. Caliente la junta de la puerta y enfríela para restaurarla. (o séquelo con un secador eléctrico o use una toalla caliente para calentarlo)
La bandeja de agua se desborda.	Hay demasiada comida en la cámara o la comida almacenada contiene demasiada agua, lo que provoca una descongelación excesiva. Las puertas no están cerradas correctamente, lo que provoca escarcha debido a la entrada de aire y aumento de agua debido a la descongelación.
Cáscara caliente	La disipación de calor del condensador incorporado a través de la cáscara, que es normal. Cuando la cáscara se caliente debido a la alta temperatura ambiente, el almacenamiento de demasiada comida o el apagado del compresor se apaga, asegúrese de que exista una buena ventilación para facilitar la disipación del calor.
Condensación superficial	Cuando la humedad ambiental es demasiado alta, la condensación en la superficie exterior de la caja y de la junta de la puerta es normal. Límpiela con una toalla limpia.
Ruido anormal	Zumbido Cuando el compresor está funcionando, producirá un zumbido. Al iniciar o apagar, el sonido es alto, lo cual es normal. Crujido Cuando el refrigerante fluye en el interior del aparato, producirá un crujido, lo cual es un fenómeno normal.

svan

Instruction Manual

French door

MODEL: SV4F189DK

CONTENTS

1 Safety warnings

1.1 Warning	1-2
1.2 Meanings of safety warning symbols	3
1.3 Electricity related warnings	3
1.4 Warnings for using	4
1.5 Warnings for placement	4-5
1.6 Warnings for energy	5
1.7 Warnings for disposal	5

2 Proper use of the refrigerator

2.1 Placement	6
2.2 Levelling feet	7
2.3 Levelling door	8
2.4 Changing the Light	9
2.5 Starting	9
2.6 Energy saving tips	9

3 Structure and functions

3.1 Key components	10-11
3.2 Functions	12-13

4 Maintenance and care of the refrigerator

4.1 Overall cleaning	14
4.2 Cleaning of door tray	15
4.3 Defrosting	15
4.4 Out of operation	15

5 Trouble shooting

5.1 Trouble shooting	16
----------------------	----

1 Safety warnings

1.1 Warning



Warning :risk of fire / flammable materials

This appliance is intended to be used in household

If the supply cord is damaged, it must be replaced by the manufacturer, its service agent or similarly qualified persons in order to avoid a hazard.

Do not store explosive substances such as aerosol cans with a flammable propellant in this appliance.

The appliance has to be unplugged after use and before carrying out user maintenance on the appliance.

WARNING: Keep ventilation openings, in the appliance enclosure or in the built-in structure, clear of obstruction.

WARNING: Do not use mechanical devices or other means to accelerate the defrosting process, other than those recommended by the manufacturer.

WARNING: Do not damage the refrigerant circuit.

WARNING: Do not use electrical appliances inside the food storage compartments of the appliance, unless they are of the type recommended by the manufacturer.

WARNING: Please abandon the refrigerator according to local regulators for its use flammable blowing gas and refrigerant.

WARNING: When positioning the appliance, ensure the supply cord is not trapped or damaged.

WARNING: Do not locate multiple portable socket-outlets or portable power supplies at the rear of the appliance.

Do not use extension cords or ungrounded (two prong) adapters.

DANGER: Risk of child entrapment. Before you throw away your old refrigerator or freezer:

–Take off the doors.

–Leave the shelves in place so that children may not easily climb inside.

The refrigerator must be disconnected from the source of electrical supply before attempting the installation of accessory.





Refrigerant and cyclopentane foaming material used for the refrigerator are flammable. Therefore, when the refrigerator is scrapped, it shall be kept away from any fire source and be recovered by a special recovering company with corresponding qualification other than be disposed by combustion, so as to prevent damage to the environment or any other harm.

For EN standard: This appliance can be used by children aged from 8 years and above and persons with reduce physical sensory or mental capabilities or lack of experience and knowledge if they have been given supervision or instruction concerning use of the appliance in a safe way and understand the hazards involved. Children shall not play with the appliance. Cleaning and user maintenance shall not be made by children without supervision. Children aged from 3 to 8 years are allowed to load and unload refrigerating appliances.

For IEC standard: This appliance is not intended for use by persons (including children) with reduced physical, sensory or mental capabilities, or lack of experience and knowledge, unless they have been given supervision or instruction concerning use of the appliance by a person responsible for their safety.)

Children should be supervised to ensure that they do not play with the appliance.

The instructions shall include the substance of the following: To avoid contamination of food, please respect the following instructions:

- Opening the door for long periods can cause a significant increase of the temperature in the compartments of the appliance.
- Clean regularly surfaces that can come in contact with food and accessible drainage systems.
- Clean water tanks if they have not been used for 48 h; flush the water system connected to a water supply if water has not been drawn for 5 days. (note 1)
- Store raw meat and fish in suitable containers in the refrigerator, so that it is not in contact with or drip onto other food.
- Two-star  frozen-food compartments are suitable for storing pre-frozen food, storing or making ice-cream and making ice cubes. (note 2)
- One  -,two  -and three-star  compartments are not suitable for the freezing of fresh food. (note 3)
- If the refrigerating appliance is left empty for long periods, switch off, defrost, clean, dry, and leave the door open to prevent mould developing within the appliance.

Note 1,2,3 : Please confirm whether it is applicable according to you product compartment type.

1.2 Meaning of safety warning symbols



Prohibition symbol

This is a prohibition symbol.
Any in compliance with instructions marked with this symbol may result in damage to the product or endanger the personal safety of the user.



Warning symbol

This is a warning symbol.
It is required to operate in strict observance of instructions marked with this symbol; or otherwise damage to the product or personal injury may be caused.



Note symbol

This is a cautioning symbol.
Instructions marked with this symbol require special caution. Insufficient caution may result in slight or moderate injury, or damage to the product.

This manual contains lots of important safety information which shall be observed by the users.

1.3 Electricity related warnings

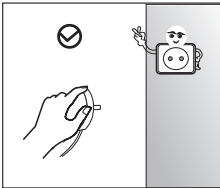

- Do not pull the power cord when pulling the power plug of the refrigerator. Please firmly grasp the plug and pull out it from the socket directly.
- To ensure safe use, do not damage the power cord or use the power cord when it is damaged or worn.

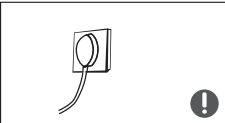

- Please use a dedicated power socket and the power socket shall not be shared with other electrical appliances. The power plug should be firmly contacted with the socket or else fires might be caused.
- Please ensure that the grounding electrode of the power socket is equipped with a reliable grounding line.



- Please turn off the valve of the leaking gas and then open the doors and windows in case of leakage of gas and other flammable gases. Do not unplug the refrigerator and other electrical appliances considering that spark may cause a fire.

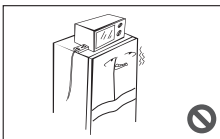

- Do not use electrical appliances on the top of the appliance, unless they are of the type recommended by the manufacturer.

1.4 Warnings for using

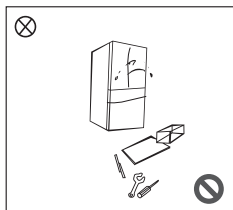

- Do not arbitrarily disassemble or reconstruct the refrigerator, nor damage the refrigerant circuit; maintenance of the appliance must be conducted by a specialist
- Damaged power cord must be replaced by the manufacturer, its maintenance department or related professionals in order to avoid danger.

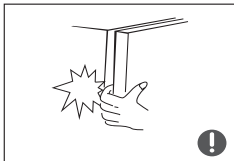

- The gaps between refrigerator doors and between doors and refrigerator body are small, be noted not to put your hand in these areas to prevent from squeezing the finger. Please be gentle when close the refrigerator door to avoid falling articles.
- Do not pick foods or containers with wet hands in the freezing chamber when the refrigerator is running, especially metal containers in order to avoid frostbite.



- Do not allow any child to get into or climb the refrigerator; otherwise suffocation or falling injury of the child may be caused.

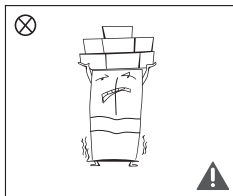

- Do not place heavy objects on the top of the refrigerator considering that objects may fall when close or open the door, and accidental injuries might be caused.
- Please pull out the plug in case of power failure or cleaning. Do not connect the freezer to power supply within five minutes to prevent damages to the compressor due to successive starts.

1.5 Warnings for placement of items

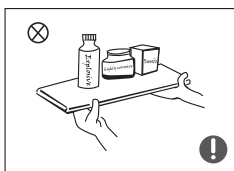

- Do not put flammable, explosive, volatile and highly corrosive items in the refrigerator to prevent damages to the product or fire accidents.
- Do not place flammable items near the refrigerator to avoid fires.

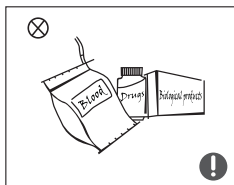

- The refrigerator is intended for household use, such as storage of foods; it shall not be used for other purposes, such as storage of blood, drugs or biological products, etc.

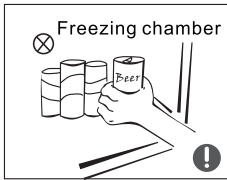

- Do not store beer, beverage or other fluid contained in bottles or enclosed containers in the freezing chamber of the refrigerator; or otherwise the bottles or enclosed containers may crack due to freezing to cause damages.

1.6 Warnings for energy

Warning for energy

- 1) Refrigerating appliances might not operate consistently (possibility of defrosting of contents or temperature becoming too warm in the frozen food compartment) when sited for an extended period of time below the cold end of the range of temperatures for which the refrigerating appliance is designed.
- 2) The fact that effervescent drinks should not be stored in food freezer compartments or cabinets or in low-temperature compartments or cabinets, and that some products such as water ices should not be consumed too cold;
- 3) The need to not exceed the storage time(s) recommended by the food manufacturers for any kind of food and particularly for commercially quick-frozen food in food-freezer and frozen-food storage compartments or cabinets;
- 4) The precautions necessary to prevent an undue rise in the temperature of the frozen food while defrosting the refrigerating appliance, such as wrapping the frozen food in several layers of newspaper.
- 5) The fact that a rise in temperature of the frozen food during manual defrosting, maintenance or cleaning could shorten the storage life.
- 6) The necessity that, for doors or lids fitted with locks and keys, the keys be kept out of the reach of children and not in the vicinity of the refrigerating appliance, in order to prevent children from being locked inside.

1.7 Warnings for disposal

Refrigerant and cyclopentane foaming material used for the refrigerator are flammable.

Therefore, when the refrigerator is scrapped, it shall be kept away from any fire source and be recovered by a special recovering company with corresponding qualification other than be disposed by combustion, so as to prevent damage to the environment or any other harm.



When the refrigerator is scrapped, disassemble the doors, and remove gasket of door and shelves; put the doors and shelves in a proper place, so as to prevent trapping of any child.



Correct Disposal of this product:

This marking indicates that this product should not be disposed with other household wastes throughout the EU. To prevent possible harm to the environment or human health from uncontrolled waste disposal, recycle it responsibly to promote the sustainable reuse of material resources. To return your used device, please use the return and collection systems or contact the retailer where the product was purchased. They can take this product for environmental safe recycling.

2 Proper use of refrigerators

2.1 Placement

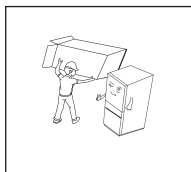

- Before use, remove all packing materials, including bottom cushions, foam pads and tapes inside of the refrigerator; tear off the protective film on the doors and the refrigerator body.

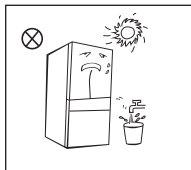

- Keep away from heat and avoid direct sunlight. Do not place the freezer in moist or watery places to prevent rust or reduction of insulating effect.

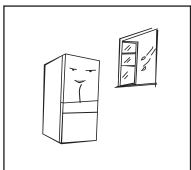

- The refrigerator is placed in a well-ventilated indoor place; the ground shall be flat, and sturdy (rotate left or right to adjust the wheel for levelling if unstable).

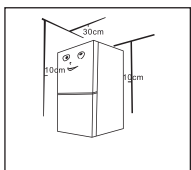

- The top space of the refrigerator shall be greater than 30cm, and The refrigerator should be placed against a wall with a free distance more than 10cm to facilitate the heat dissipation.

ⓘ Precautions before installation:

Before installation or adjusting of accessories, it shall be ensured that the refrigerator is disconnected from power.

Precautions shall be taken to prevent fall of the handle from causing any personal injury.

2.2 Levelling feet

1) Schematic diagram of the levelling feet

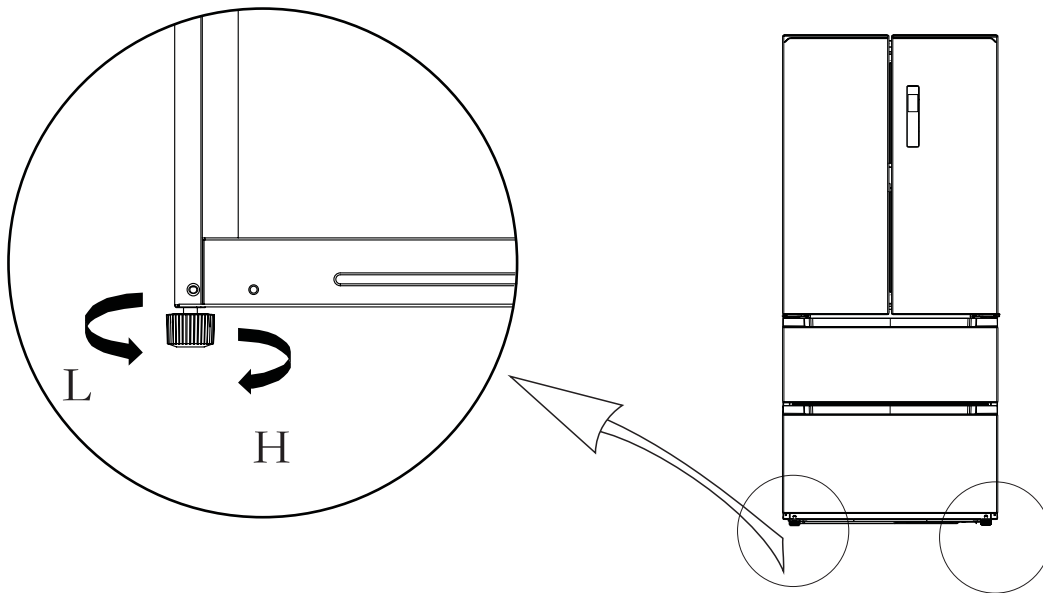

(The picture above is only for reference. The actual configuration will depend on the physical product or statement by the distributor)

2) Adjusting procedures:

- a. Turn the feet clockwise to raise the refrigerator;
- b. Turn the feet counterclockwise to lower the refrigerator;
- c. Adjust the right and left feet based on the procedures above to a horizontal level.

2.3 Levelling door

1) Schematic diagram of leveling the door

List of tools to be provided by the user	
	plier

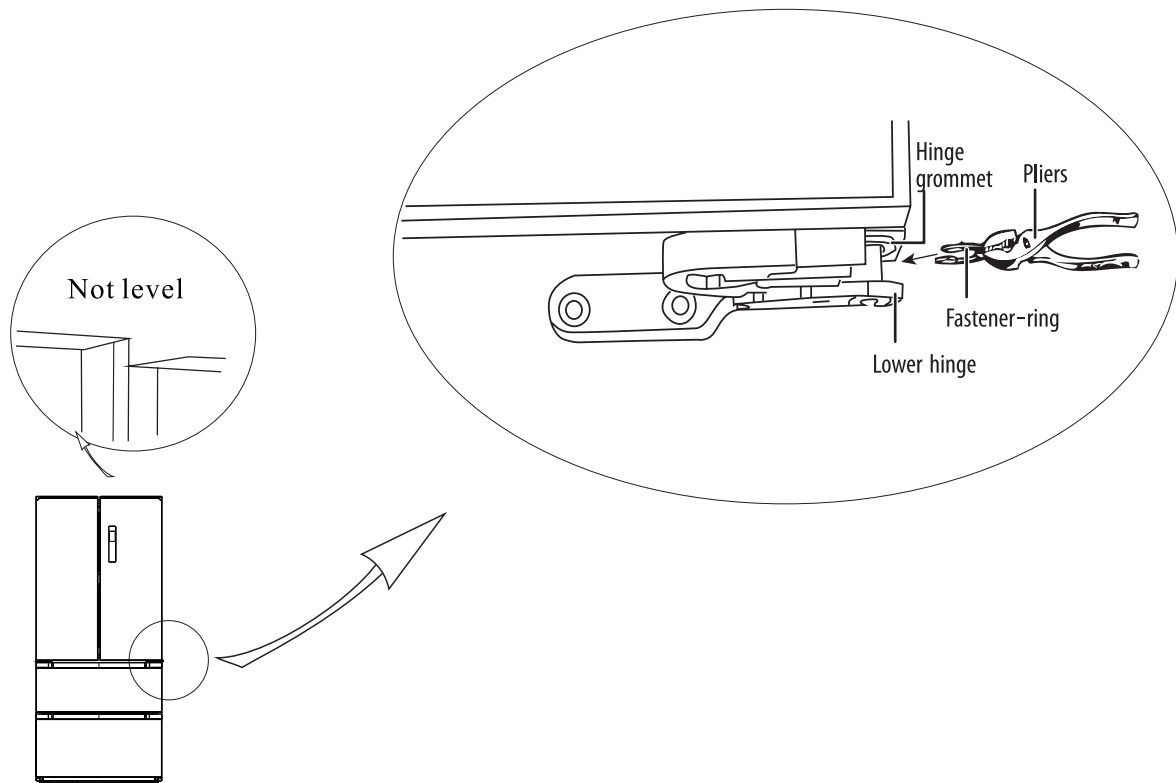

(The picture above is only for reference. The actual configuration will depend on the physical product or statement by the distributor)

- 1) Raise the lower door up to the level of the higher door.
- 2) Insert the supplied fastener-ring by using plier in the gap between the hinge-grommet and the lower hinge. The number of fastener-rings you will need to insert depends on the gap.

2.4 Changing the Light

Any replacement or maintenance of the LED lamps is intended to be made by the manufacturer, its service agent or similar qualified person.

2.5 Starting to use

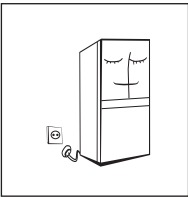

- Before initial start, keep the refrigerator still for two hours before connecting it to power supply.
- Before putting any fresh or frozen foods, the refrigerator shall have run for 2-3 hours, or for above 4 hours in summer when the ambient temperature is high.

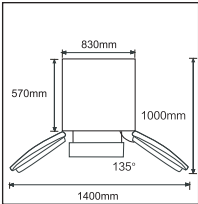

- Spare enough space for convenient opening of the doors and drawers or statement by the distributor.

2.6 Energy saving tips

- The appliance should be located in the coolest area of the room, away from heat producing appliances or heating ducts, and out of the direct sunlight.
- Let hot foods cool to room temperature before placing in the appliance. Overloading the appliance forces the compressor to run longer. Foods that freeze too slowly may lose quality, or spoil.
- Be sure to wrap foods properly, and wipe containers dry before placing them in the appliance. This cuts down on frost build-up inside the appliance.
- Appliance storage bin should not be lined with aluminum foil, wax paper, or paper toweling. Liners interfere with cold air circulation, making the appliance less efficient.
- Organize and label food to reduce door openings and extended searches. Remove as many items as needed at one time, and close the door as soon as possible.

3 Structure and functions

3.1 Key components

(Refrigerating chamber)

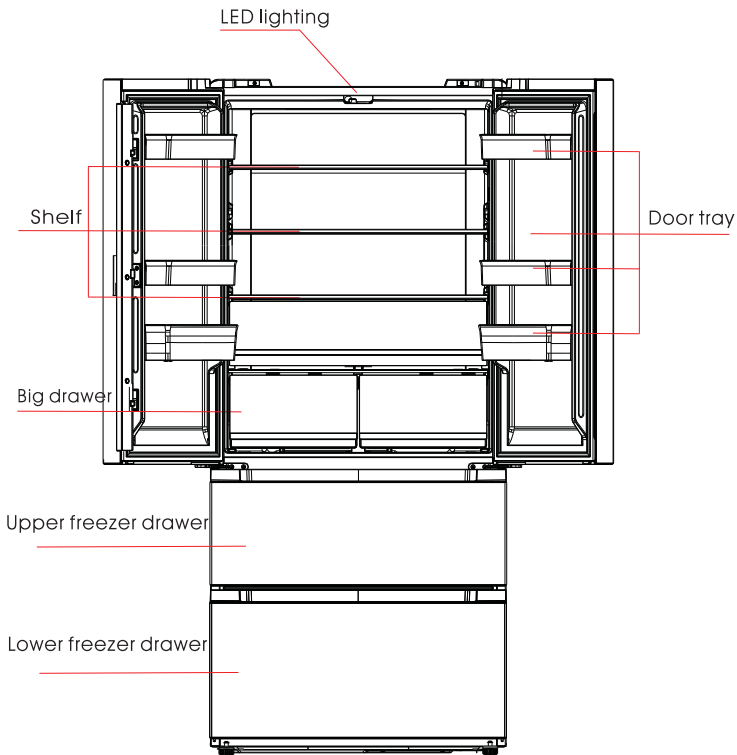

(The picture above is only for reference. The actual configuration will depend on the physical product or statement by the distributor)

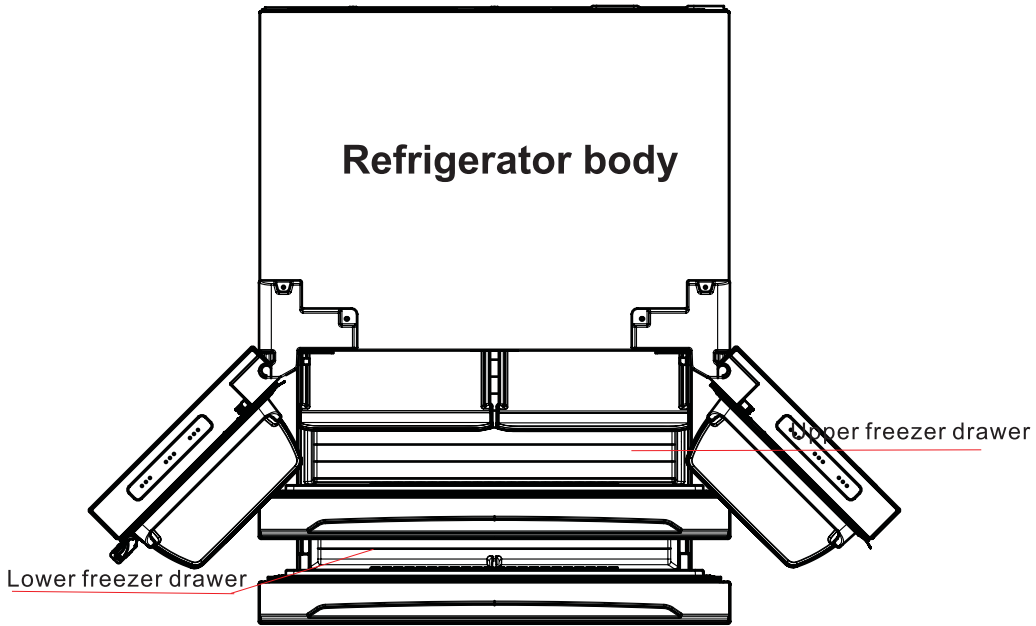

(The picture above is only for reference. The actual configuration will depend on the physical product or statement by the distributor)

Refrigerating chamber

- The Refrigerating Chamber is suitable for storage of a variety of fruits, vegetables, beverages and other food consumed in the short term.
- Cooking foods shall not be put in the refrigerating chamber until cooled to room temperature.
- Foods are recommended to be sealed up before putting into the refrigerator.
- The glass shelves can be adjusted up or down for a reasonable amount of storage space and easy use.

Freezing chamber

- The low temperature freezing chamber may keep food fresh for a long time and it is mainly used to store frozen foods and making ice.
- The freezing chamber is suitable for storage of meat, fish, rice balls and other foods not to be consumed in short term.
- Chunks of meat are preferably to be divided into small pieces for easy access. Please be noted food shall be consumed within the shelf time.

Note: Storage of too much food during operation after the initial connection to power may adversely affect the freezing effect of the refrigerator. Foods stored shall not block the air outlet; or otherwise the freezing effect will also be adversely affected.

3.2 Functions

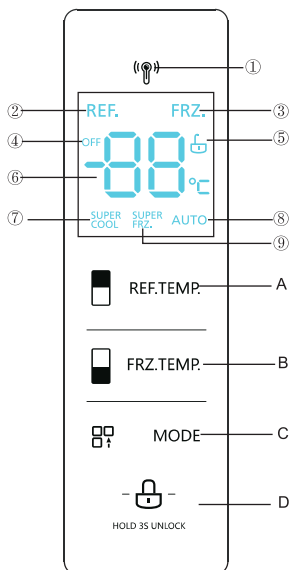

(The picture above is only for reference. The actual configuration will depend on the physical product or statement by the distributor)

1.Screen

- | | | |
|-------------------|----------------------|----------------------------|
| ① Radar icon | ② Refrigerating icon | ③ Freezing icon |
| ④ OFF icon | ⑤ Lock/Unlock icon | ⑥ Temperature display area |
| ⑦ Super cool icon | ⑧ AUTO icon | ⑨ Super freezing icon |

2.Control buttons

- | | |
|------------------------|-----------------------|
| A.Refrigerating button | B.Freezing button |
| C.Mode button | D. Lock/Unlock button |

3.Operation instructions

1) Display

When electrify the refrigerator, the display screen will total display for 3 seconds. Meanwhile the starting up bell rings and then the screen enters the normal display of the operation.

The first time for using the refrigerator, the default set temperature of refrigerating chamber and freezing chamber is 5 °C/-18 °C respectively.

When the error occurs, the display shows the error code (see next page); during normal running, the display shows the set temperature of the refrigerating chamber or freezing chamber.

Under normal circumstances, if there is no operation on display panel or door opening action within 30s, then the display is lock, and the sate  goes out.

2) Lock /unlock

In the unlocked state, long press the lock button  for 3 seconds, enter the lock state,

The logo  goes out and **buzzer sounds**, it means the display panel is locked, at this time, button operation cannot be implemented;

In the locked state, long press the lock button  for 3 seconds, enter the unlocked state,

The logo  lights up and **buzzer sounds**, it means the display panel is unlocked, at this time, button operation can be implemented;

3) Temperature setting of refrigerating chamber

Press temperature adjusting button of the refrigerating chamber  to change the setting temperature of refrigerating chamber, and then each time a press of temperature adjusting button of the refrigerating chamber, the temperature will be reduced 1 °C; The temperature setting range for refrigerating chamber is 2-8 °C. When the temperature is 2 °C, press the button again, and the temperature of refrigerating chamber will be set at 8 °C, and it circulates accordingly.

4) Temperature setting of freezing chamber

Press temperature adjusting button of the freezing chamber  to change the setting temperature of freezing chamber and then each time a press of temperature adjusting button of the freezing chamber, the temperature will be reduced 1°C; The temperature setting range for freezing chamber is -24°C~-16°C). When the temperature is -24°C, press the button again, and the temperature of freezing chamber will be set at -16°C, and it circulates again and again.

5) Mode setting

When super cool mode  is set, temperature of refrigerating chamber will automatically set at 2 °C;

Exit super cool mode  mode, temperature of refrigerating chamber will automatically return back to temperature set before super cool mode.

When super freezing mode  is set, temperature of freezing chamber will automatically set at -24 °C;

Exit super freezing mode , temperature of freezing chamber will automatically return back to temperature set before super freezing mode.

When vacation mode  is set, temperature of freezing chamber will be automatically set at -18°C; the temperature of refrigerating chamber will be automatically set at 5°C.

6) Storage upon power failure

In case of power failure, the instant working state will be locked and maintained till re-electrification.

7) Fault indication

The following warnings appearing on the display indicate corresponding faults of the refrigerator. Though the refrigerator may still have cold storage function with the following faults, the user shall contact a maintenance specialist for maintenance, so as to ensure optimized operation of the appliance.

Error code	Error description
E1	Temperature sensor failure of refrigerating chamber
E2	Temperature sensor failure of freezing chamber
E4	Failure of defrosting sensor in refrigerating chamber

Error code	Error description
E5	Freezing defrost sensor detection circuit error
E6	Communication error
E7	Circulation of temperature detection circuit error
EH	Moisture sensor error

4. Maintenance and care of the refrigerators

4.1 Overall cleaning

- Dusts behind the refrigerator and on the ground shall be timely cleaned to improve the cooling effect and energy saving.
- Check the door gasket regularly to make sure there are no debris. Clean the door gasket with a soft cloth dampened with soapy water or diluted detergent.
- The interior of the refrigerator should be cleaned regularly to avoid odor.
- Please turn off the power before cleaning interior, remove all foods, drinks ,shelves, drawers, etc.
- Use a soft cloth or sponge to clean the inside of the refrigerator, with two tablespoons of baking soda and a quart of warm water. Then rinse with water and wipe clean. After cleaning, open the door and let it dry naturally before turning on the power.
- For areas that are difficult to clean in the refrigerator (such as narrow sandwiches, gaps or corners), it is recommended to wipe them regularly with a soft rag, soft brush, etc. and when necessary, combined with some auxiliary tools (such as thin sticks) to ensure no contaminants or bacterials accumulation in these areas.
- Do not use soap, detergent, scrub powder, spray cleaner, etc., as these may cause odors in the interior of the refrigerator or contaminated food.
- Clean the bottle frame, shelves and drawers with a soft cloth dampened with soapy water or diluted detergent. Dry with a soft cloth or dry naturally.
- Wipe the outer surface of the refrigerator with a soft cloth dampened with soapy water, detergent, etc., and then wipe dry.
- Do not use hard brushes, clean steel balls, wire brushes, abrasives (such as toothpastes), organic solvents (such as alcohol, acetone, banana oil, etc.), boiling water, acid or alkaline items, which may damage the fridge surface and interior. Boiling water and organic solvents such as benzene may deform or damage plastic parts.
- Do not rinse directly with water or other liquids during cleaning to avoid short circuits or affect electrical insulation after immersion.

 Please unplug the refrigerator for defrost and cleaning.



4.2 Cleaning of door tray

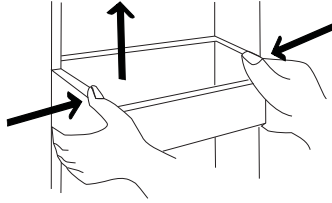

(The picture above is only for reference. The actual configuration will depend on the physical product or statement by the distributor)

- According to the direction arrow in the figure below, use both hands to squeeze the tray, and push it upward, then you can take it out.
- After washing the tray having been taken out, you can adjust its installing height in accordance with your requirement.

4.3 Defrosting

- The refrigerator is made based on the air-cooling principle and thus has automatic defrosting function. Frost formed due to change of season or temperature may also be manually removed by disconnection of the appliance from power supply or by wiping with a dry towel.

4.4 Out of operation

- Power failure: In case of power failure, even if it is in summer, foods inside the appliance can be kept for several hours; during the power failure, the times of door opening shall be reduced, and no more fresh food shall be put into the appliance.
- Long-time nonuse: The appliance shall be unplugged and then cleaned; then the doors are left open to prevent odor.
- Moving: Before the refrigerator is moved, take all objects inside out, fix the glass partitions, vegetable holder, freezing chamber drawers and etc. with tape, and tighten the levelling feet; close the doors and fix them with tape. During moving, the appliance shall not be laid upside down or horizontally, or be vibrated; the inclination during movement shall be no more than 45°.

 The appliance shall run continuously once it is started. Generally, the operation of the appliance shall not be interrupted; otherwise the service life may be impaired

5 Trouble shooting

5.1 You may try to solve the following simple problems by yourself.
If them cannot be solved, please contact the after-sales department.

Failed operation	<p>Check whether the appliance is connected to power or whether the plug is in well contact</p> <p>Check whether the voltage is too low</p> <p>Check whether there is a power failure or partial circuits have tripped</p>
Odor	<p>Odorous foods shall be tightly wrapped</p> <p>Check whether there is any rotten food</p> <p>Clean the inside of the refrigerator</p>
Long-time operation of the compressor	<p>Long operation of the refrigerator is normal in summer when the ambient temperature is high</p> <p>It is not suggestible having too much food in the appliance at the same time</p> <p>Food shall get cool before being put into the appliance</p> <p>The doors are opened too frequently</p>
Light fails to get lit	<p>Check whether the refrigerator is connected to power supply and whether the illuminating light is damaged</p> <p>Have the light replaced by a specialist</p>
Doors cannot be properly closed	<p>The door is stuck by food packages</p> <p>Too much food is placed</p> <p>The refrigerator is tilted</p>
Loud noise	<p>Check whether the floor is level and whether the refrigerator is placed stably</p> <p>Check whether accessories are placed at proper locations</p>
Door seal fails to be tight	<p>Remove foreign matters on the door seal</p> <p>Heat the door seal and then cool it for restoration (or blow it with an electrical drier or use a hot towel for heating)</p>
Water pan overflows	<p>There is too much food in the chamber or food stored contains too much water, resulting in heavy defrosting</p> <p>The doors are not closed properly, resulting in frosting due to entry of air and increased water due to defrosting</p>
Hot housing	<p>Heat dissipation of the built-in condenser via the housing, which is normal</p> <p>When housing becomes hot due to high ambient temperature, storage of too much food or shutdown of the compressor is shut down, provide sound ventilation to facilitate heat dissipation</p>
Surface condensation	<p>Condensation on the exterior surface and door seals of the refrigerator is normal when the ambient humidity is too high. Just wipe the condensate with a clean towel.</p>
Abnormal noise	<p>Buzz: The compressor may produce buzzes during operation, and the buzzes are loud particularly upon start or stop. This is normal.</p> <p>Creak: Refrigerant flowing inside of the appliance may produce creak, which is normal.</p>

SVAN TRADING S.L.

C/Ciudad de Cartagena 20, Paterna (46988). SPAIN.

info@svanelectro.com

960600034